

www.DETO.su









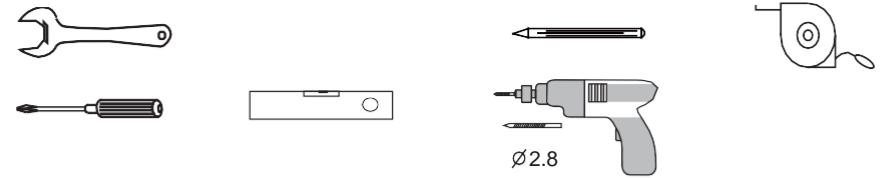
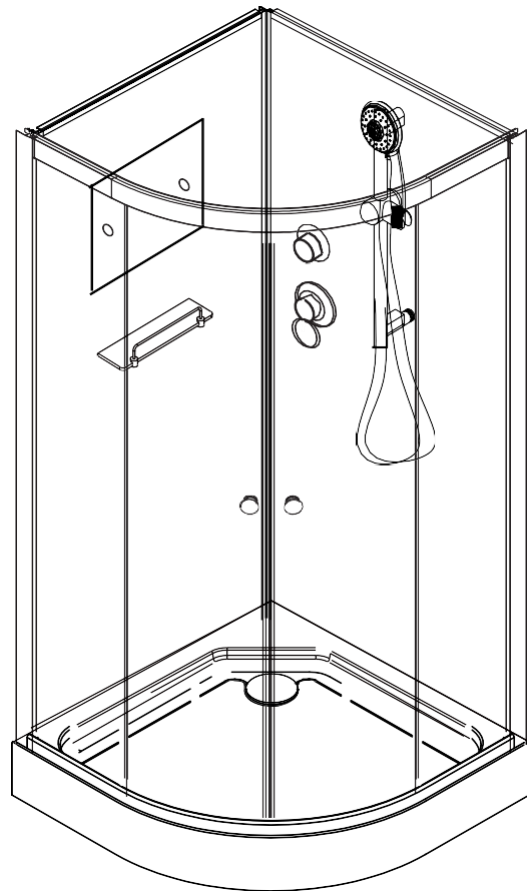
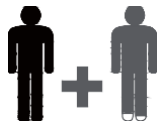

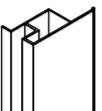

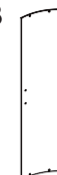

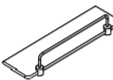

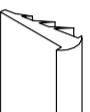
продажа, доставка, монтаж.

+7 (495) 943-03-13, почта: info@deto.su

8(800) 511-48-74

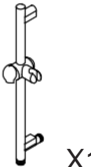
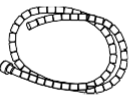
Инструкция Deto [D08S](#)/[D09S](#)/[D01S](#)

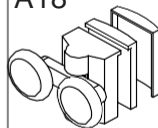
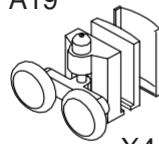
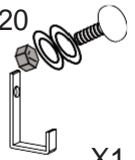
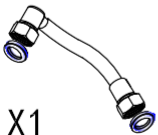

A1  X2	A2  X2	A3  X2	A4  X2	A5  X4
A6  X1	A7  X1	A8  X2	A9  X2	A10  X2
A11  X2	A12  X2	A13  X1	A14  X2	A15  X1
A16  X1	A17  X1	A18  X4	A19  X4	A20  X1
A21  X1	A22	A23	A24	 ST4X40=8 ST4X12=4 ST4X10=26

DETO ТЕХНИЧЕСКОЕ ЗАДАНИЕ

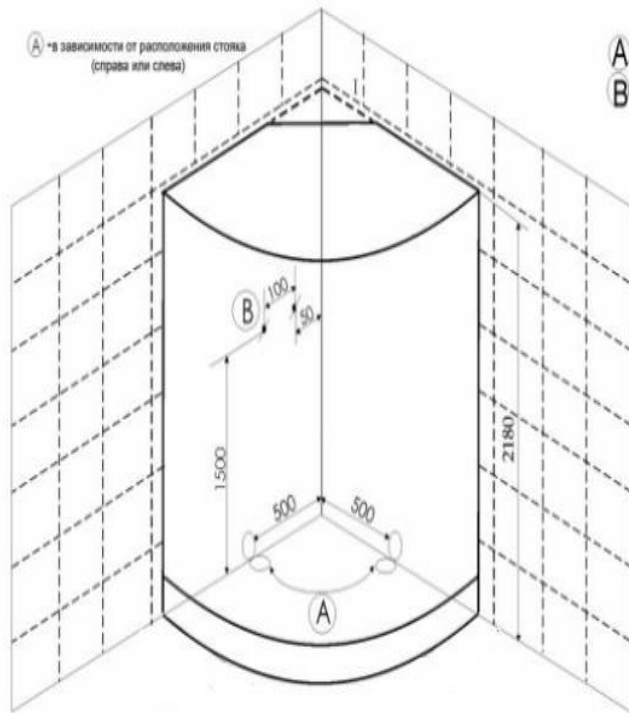

- A - вывод канализации
- B - вывод фитингов г/в и х/в

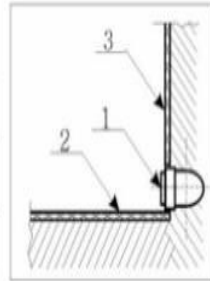

1. Вывод d 50
2. Пол плитка
3. Стена плитка

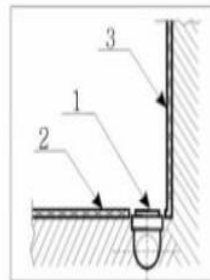

A - Вывод канализации устраивается в уровень с полом из стены или из пола под срез кафельной плитки.

- ✓ Если высота канализации не позволяет вывести на данную высоту вывод, то изготавливается подиум, повторяющий форму кабины (бокса, ванны) с допуском по периметру приблизительно плюс 5 см. Высота подиума зависит от высоты вывода канализации.
- ✓ Подиум, также как и пол под ванной должен быть выложен плиткой.

РАСХОДНЫЕ МАТЕРИАЛЫ.

В КОМПЛЕКТ ПОСТАВКИ НЕ ВХОДЯТ, ПРЕДОСТАВЛЯЮТСЯ ПОКУПАТЕЛЕМ ИЛИ ОПЛАЧИВАЮТСЯ ИМ ПРИ УСТАНОВКЕ

силикон	манжет 40/50	манжет 40/25	тройник 135° 40/40/40	отвод ПВХ 40/90°	сифон латунь	Дополнит. материалы	кран АРКОСЪ S	угольник SЪ SFF	труба d40 гофрир.

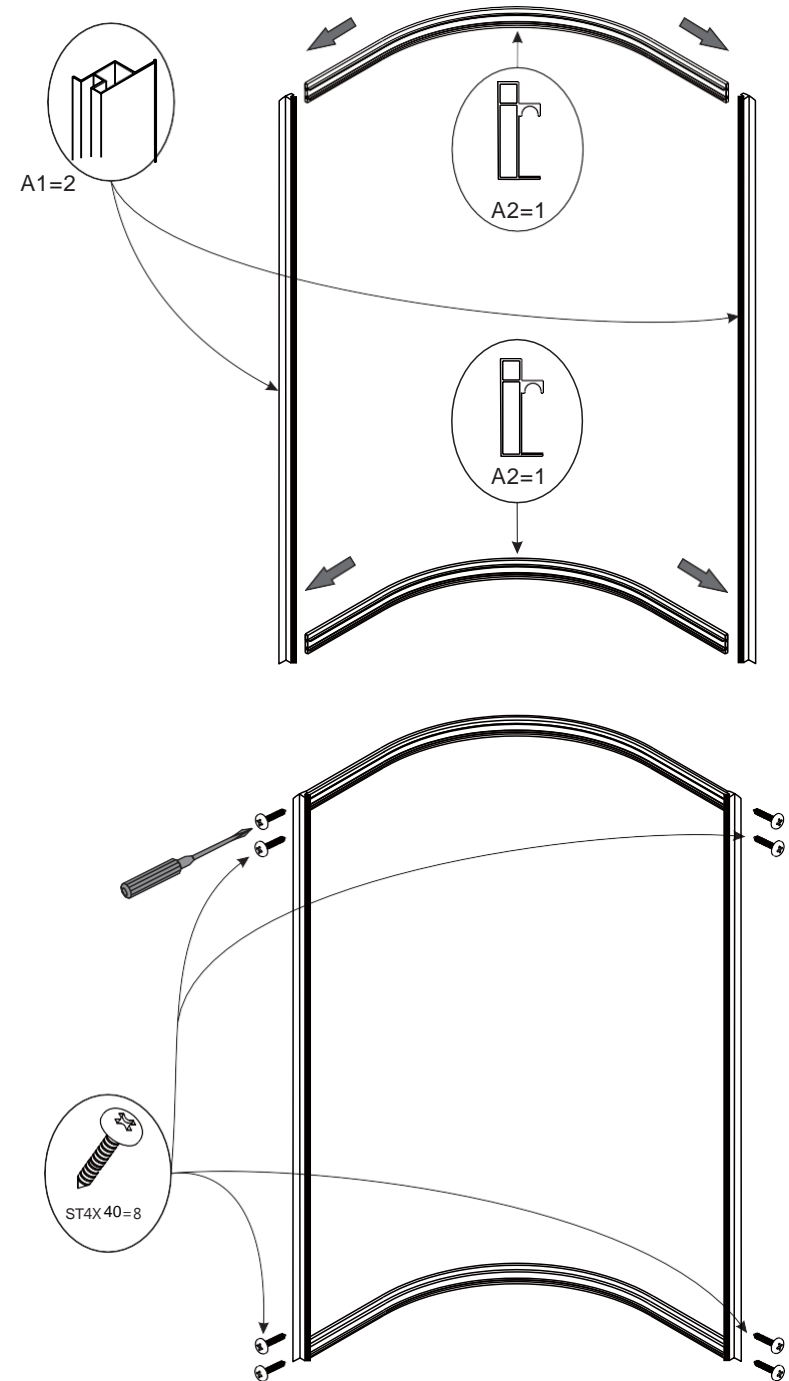

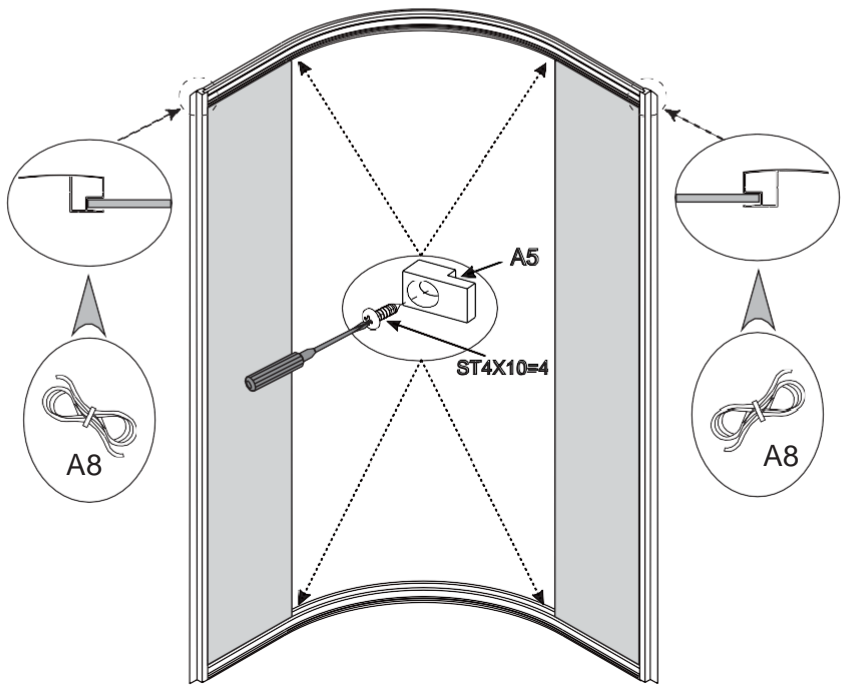
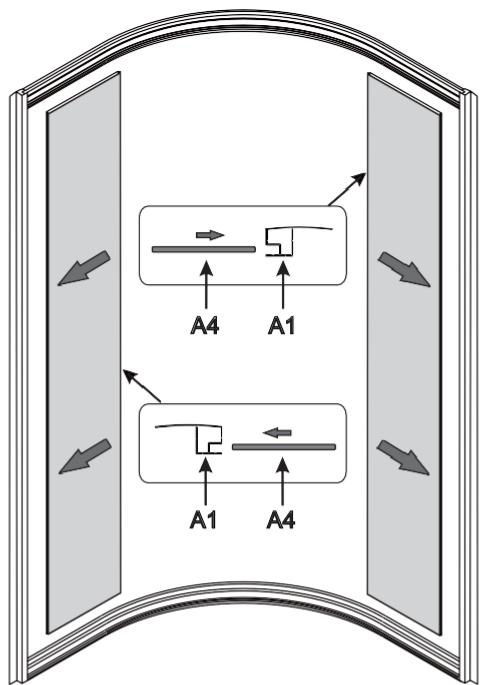

4

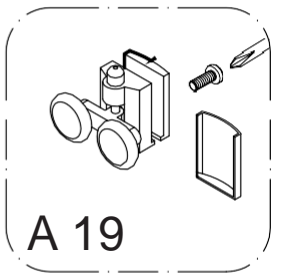
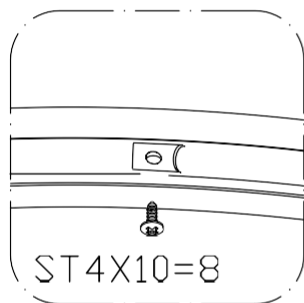
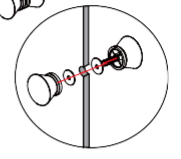
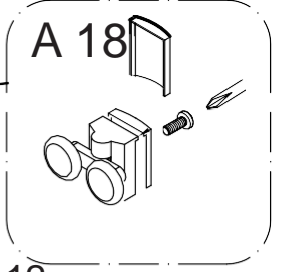
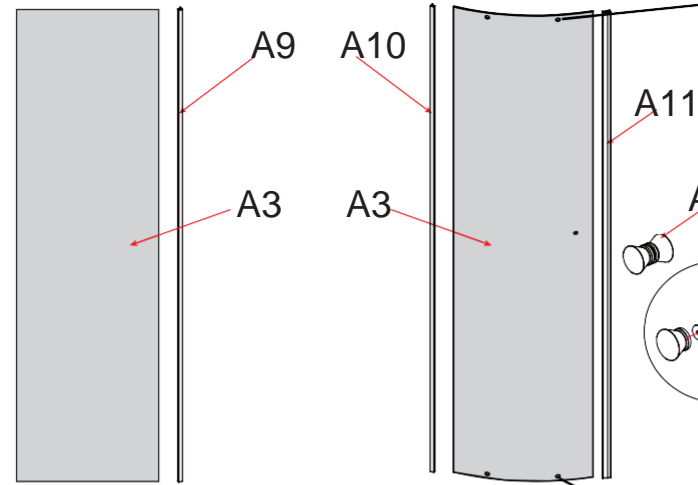

5

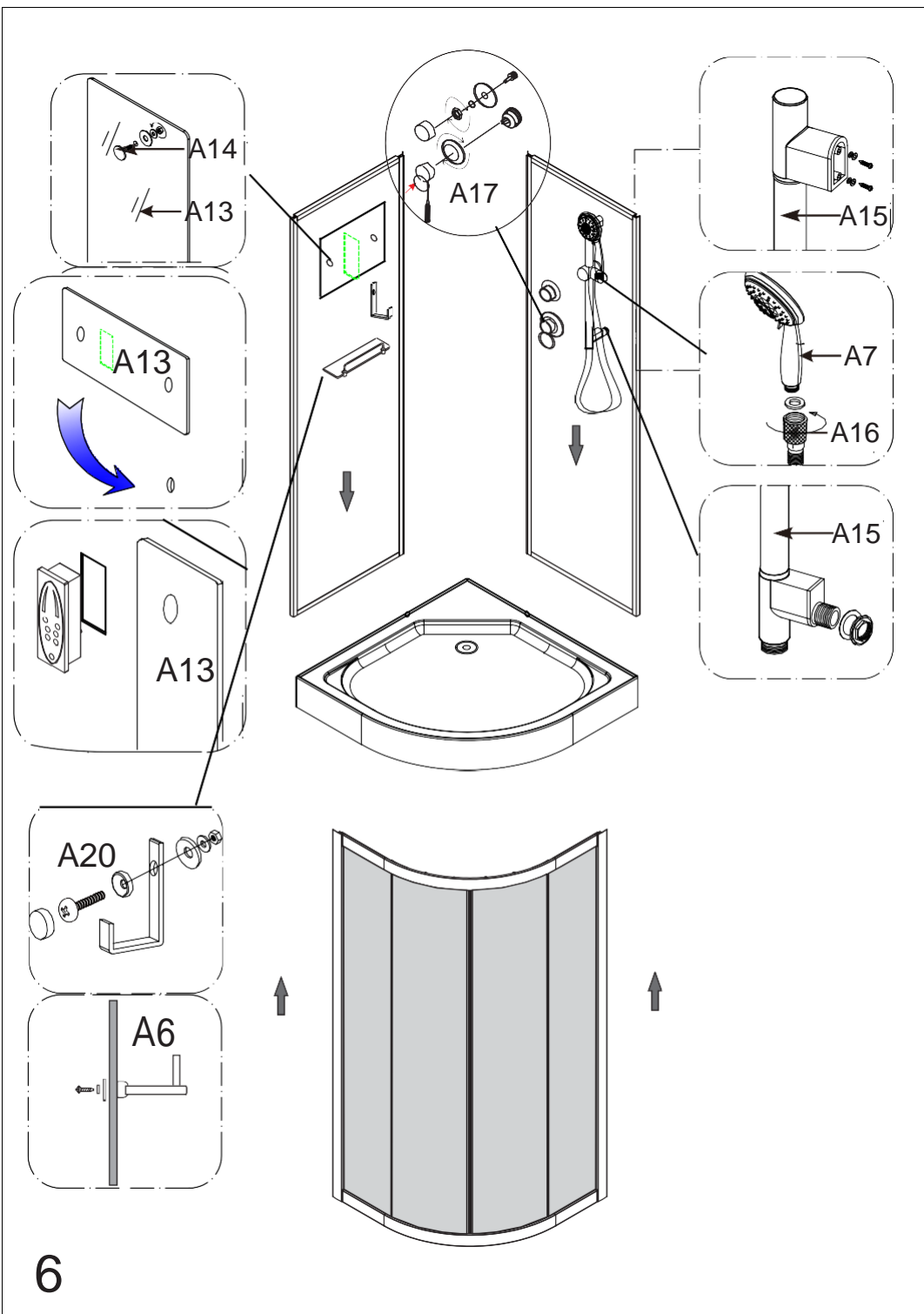

6

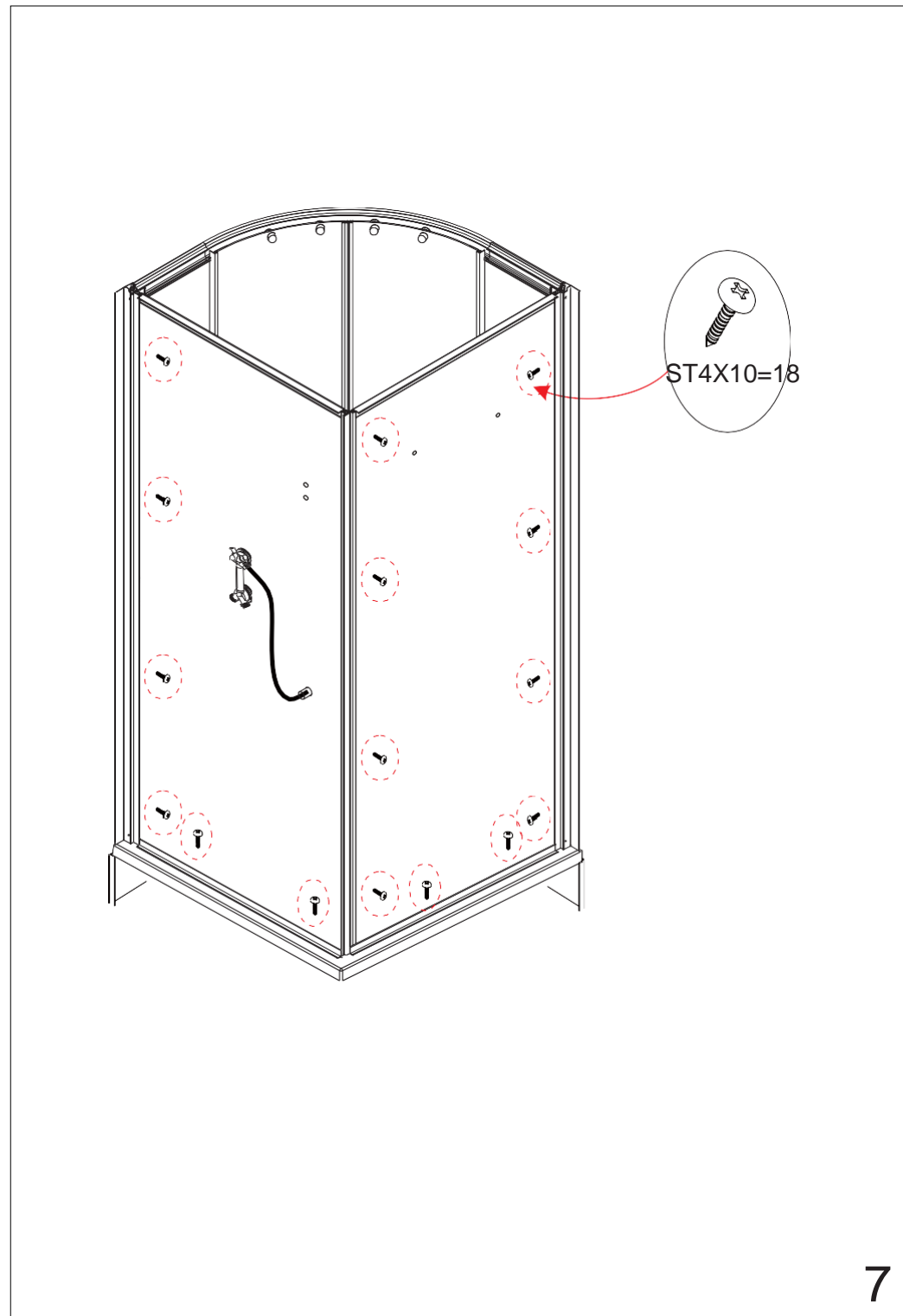

7